



Danalock V3

Intelligenz für die Tür – das smarte und sichere Türschloss

SALTO Systems GmbH

Schwelmer Str. 245
42389 Wuppertal
Deutschland

T: +49 202 769579-0
info.de@saltosystems.com
www.saltosystems.de



Launch book

Danalock

Intelligenz für die Tür – das smarte und sichere Türschloss

Danalock V3 ersetzt den traditionellen Hausschlüssel durch ein elektronisches System, mit dem Sie das Smartphone zur Steuerung der Tür, der Gäste und des Hauses verwenden.

Einfach zu installieren und zu verwalten, legt Danalock V3 den Grundstein für ein wirklich intelligentes Zuhause, in dem gleichzeitig Wert auf Sicherheit gelegt wird.



Launch book

Danalock

INHALT

Hauptmerkmale

Bestandteile

Batterien

Profilzylinder

Universalmodul

Funktechnologien

Bestellnummern

App & Integrationen

Dokumentation

Verfügbarkeiten

Launch book

Danalock

HAUPTMERKMALE

Danalock V3 ist ein batteriebetriebenes elektronisches Schloss. Es kommuniziert kabellos über Funk und kann mit dem bestehenden mechanischen Schließsystem genutzt werden.

Danalock V3 wird über eine App eingerichtet und gesteuert. Es ermöglicht somit ein einfaches Öffnen und Schließen von Türen sowie die Benutzerverwaltung mit dem Smartphone.



Launch book

Danalock

HAUPTMERKMALE

Technische Zeichnung

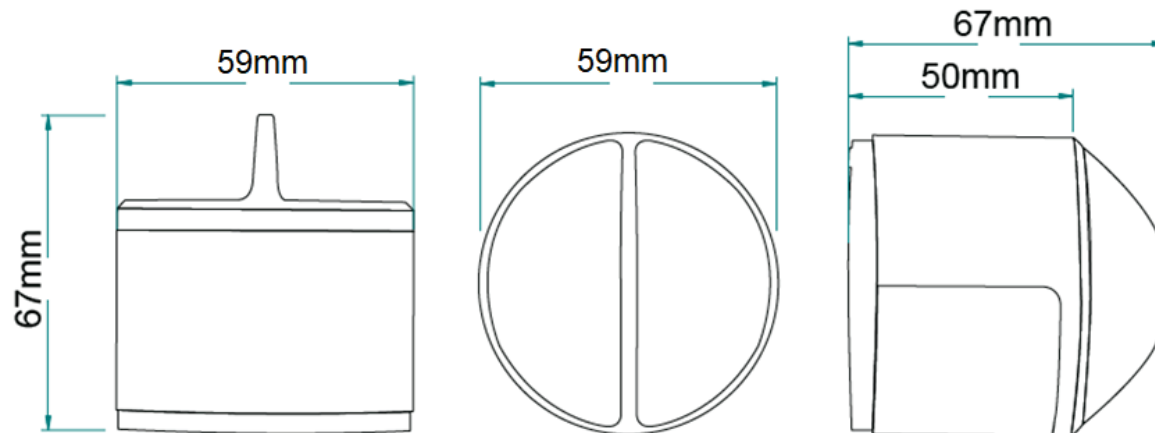

Launch book

Danalock

BESTANDTEILE

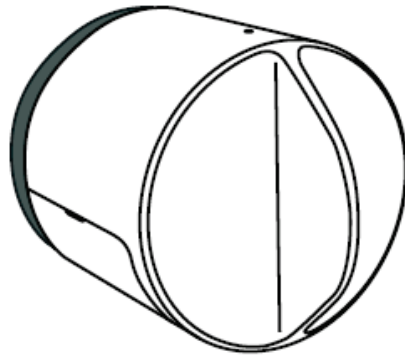

Danalock V3



Befestigungsplatte



Adapter für Mitnehmer



Montageanleitung

Launch book

Danalock

BATTERIEN

- Danalock benötigt 4 x CR123A Lithiumbatterien.
- Empfohlene Modelle: Panasonic CR123A und Duracell 123.
- Lebensdauer: ca. 9.000 Öffnungen pro Jahr.
- **WICHTIG: Batterien sind nicht im Lieferumfang enthalten.**



Launch book

Danalock

PROFILZYLINDER

Der Euro-Profilzylinder ist nicht im Preis enthalten. Er wird von SALTO separat geliefert.

Es gibt kein Schlüsselloch auf der Innenseite, sondern einen Mitnehmer, über den das Danalock V3 den Zylinder dreht.

Der innere Zylinderkörper hat ein festes Maß von 25 mm.

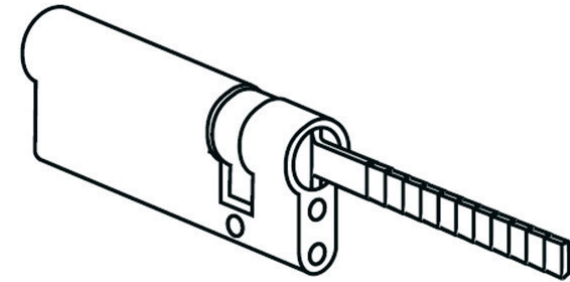

Launch book

Danalock

PROFILZYLINDER

Zylinderlängen

Größen	Nickel – Kupfer	Distanzstück 10 mm	Distanzstück 5 mm	Schlüssel
30 mm x 25 mm	NI / BR	2 Einheiten	1 Einheit	3
35 mm x 25 mm	NI / BR	2 Einheiten	1 Einheit	3
40 mm x 25 mm	NI / BR	2 Einheiten	1 Einheit	3
45 mm x 25 mm	NI / BR	2 Einheiten	1 Einheit	3
50 mm x 25 mm	NI / BR	2 Einheiten	1 Einheit	3

Die Kombinationsmöglichkeiten für den Innen- und Außenbereich lauten:
25 – 30 – 35 – 40 – 45 – 50

Launch book

Danalock

PROFILZYLINDER

Der SALTO Zylindersatz enthält:

- 1 Zylinder.
- 2 Distanzstücke 10 mm.
- 1 Distanzstück 5 mm.
- 1 Stulpschraube.
- 2 Schrauben für Befestigungsplatte.
- 3 Schlüssel.
- 1 Sicherungskarte.

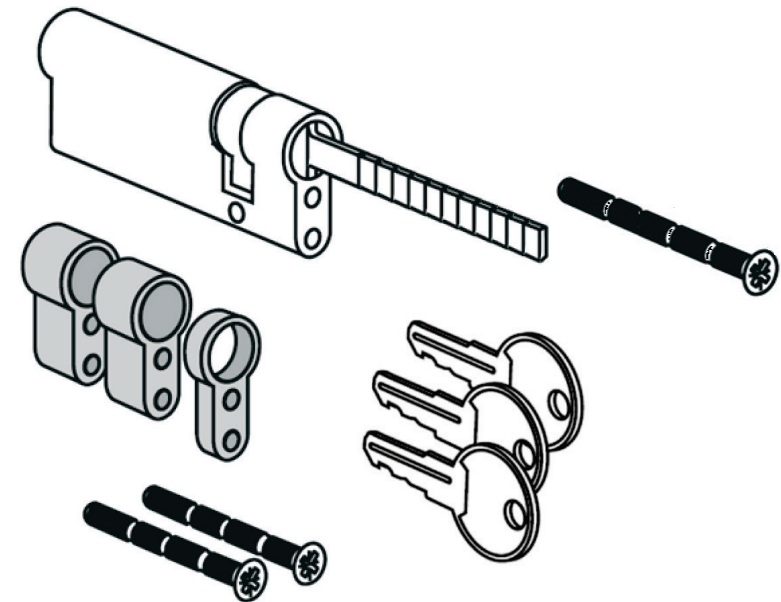

Launch book

Danalock

PROFILZYLINDER

SALTO bietet zwei Hochsicherheitszylindermodelle an:

pExtra+

- Mit seitlichen Sicherungsstiften.
- Sperrstift erkennt illegale Schlüsselkopien und verhindert, dass der kopierte Schlüssel im Zylinder gedreht werden kann.
- Überlappendes Schlüsselprofil und spezielle Zuhaltungsstifte schützen vor Zylinder-Picking.
- Bis zu zwölf gehärtete Stahl-Antibohrstifte im Gehäuse und Lauf gegen Aufbohren.



Matrix

- 3 radial angeordnete Stiftreihen.
- Bis zu 16 Stiftpaare an bis zu 32 möglichen Positionen.
- Über 13 Millionen mögliche Kodierungen.
- Geeignet für kleine Schließanlagen.



Launch book

Danalock

PROFILZYLINDER

Schlüsselkopien und Nachbestellungen müssen über ein Bestellsystem in der SALTO Partner Area abgewickelt werden.

Extra key ordering system



GEGE PEXTRA PLUS - EXTRA KEY



KABA MATRIX EXTRA KEY



Launch book

Danalock

UNIVERSALMODUL

Das Universalmodul ist die Danalock-Lösung zur Einbindung und Verwaltung von elektrischen Geräten, z.B. Garagentor, Fenster, Rolläden etc.

Es verfügt über 2 eingebaute Relais.

Die Bluetooth-Reichweite beträgt 5 bis 10 Meter.

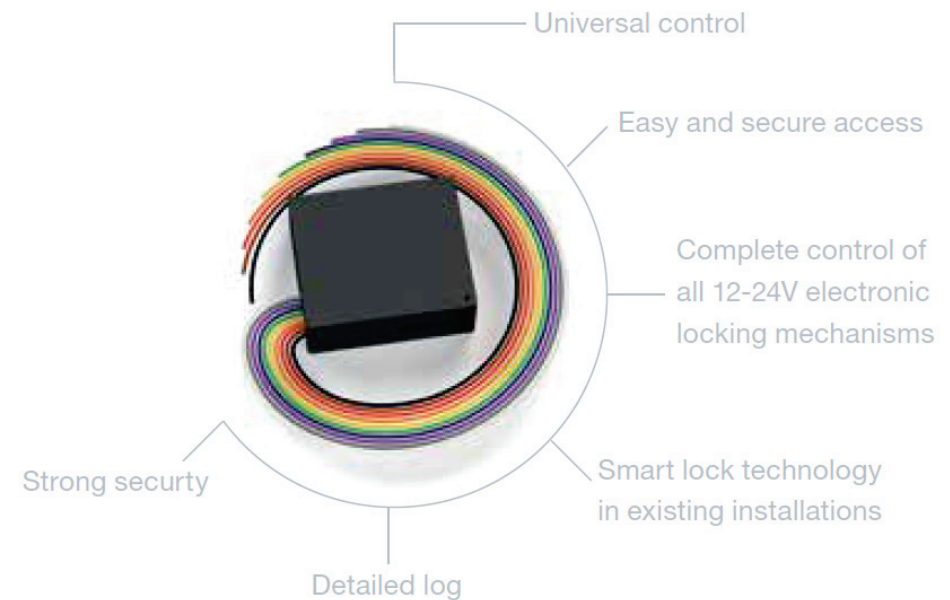

Launch book

Danalock

FUNKTECHNOLOGIEN

Danalock kann mehrere Funktechnologien in unterschiedlichen Kombinationen für die Kommunikation nutzen.

Z-Wave und ZigBee sind die vorherrschenden Protokolle für Funkverbindungen.



Wer?

- Smart Home
- Alarm.com
- Prosegur
- Pronet
- Securitas



Wer?

- Comcast
- Stanley Security
- Siemens
- Amazon

Launch book

Danalock

FUNKTECHNOLOGIEN

Danalock nutzt die folgenden Funktechnologien für eine Verbindung mit dem Smartphone oder dem Gateway:

- BLE
- BLE + Z-Wave
- BLE + ZigBee
- Apple HomeKit

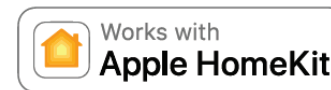

Launch book

Danalock

BESTELLNUMMERN

D0	B	E	0	SI
—	—	—	—	—
PRODUKTTYP	TECHNOLOGIE	MODELL	Z-WAVE OPTIONEN	OBERFLÄCHE
—	—	—	—	—
1	2	3	4	5

2 | TECHNOLOGIE

B	Bluetooth
E	Bluetooth + ZigBee
Z	Bluetooth + Z-Wave
A	Apple HomeKit ¹⁾

¹⁾ Für Danalock V3 Motorschloss verfügbar, für das Universalmodul in Vorbereitung.

4 | Z-WAVE OPTIONEN

0	Modelle B, E und A.
1	Bluetooth + Z-Wave US
2	Bluetooth + Z-Wave EU
3	Bluetooth + Z-Wave AUS - NZ
4	Bluetooth + Z-Wave JAPAN
5	Bluetooth + Z-Wave BRASILIEN

3 | MODELL

E	Für Euro-Profilzylinder.
S	Für Skandinavische Schlösser.
D	Für US-Riegelschlösser.
U	Danalock Universalmodul (für Garagentore, Rolläden etc).

5 | OBERFLÄCHE

SI	-
Silberfarben	Nicht relevant

Launch book

Danalock

DANALOCK APP

Das gesamte System wird über eine App mit folgenden Hauptfunktionen verwaltet:

- Einrichtung des Schlosses.
- Bedienung des Schlosses.
- Benutzermanagement.
- Protokoll.
- Smart-Home-Einbindung.



Launch book

Danalock

DANALOCK APP

Einrichtung des Schlosses

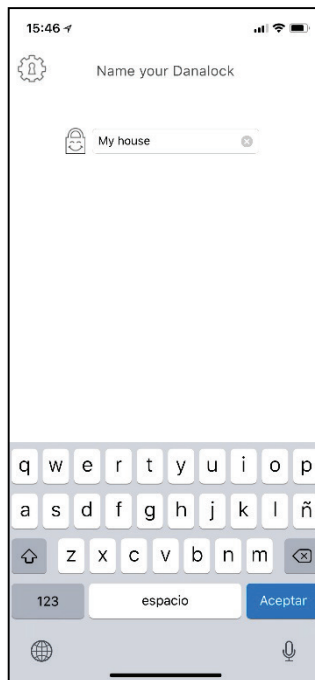

Namen wählen

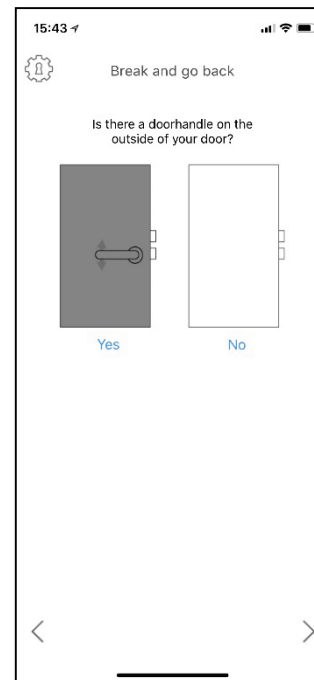

Türgriffoptionen

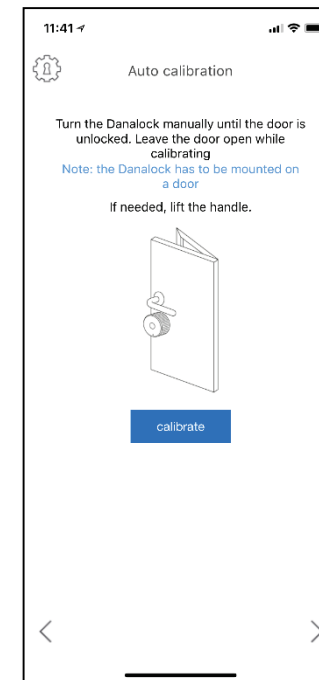

Justierung

Launch book

Danalock

DANALOCK APP

Einrichtung des Schlosses

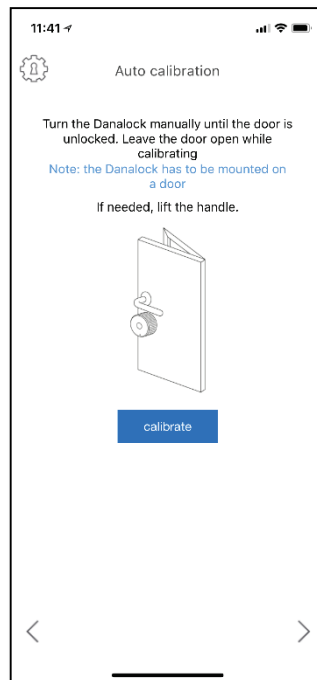

Justierung

WICHTIG: Anti-Panik-Einsteckschlösser sind NICHT mit Danalock V3 kompatibel, da die Justierung des Danalocks bei Verwendung der Panikfunktion verloren gehen kann.

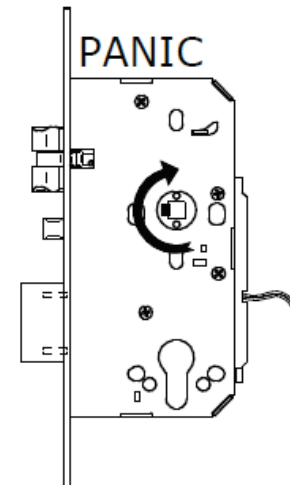

Launch book

Danalock

DANALOCK APP

Einrichtung des Schlosses

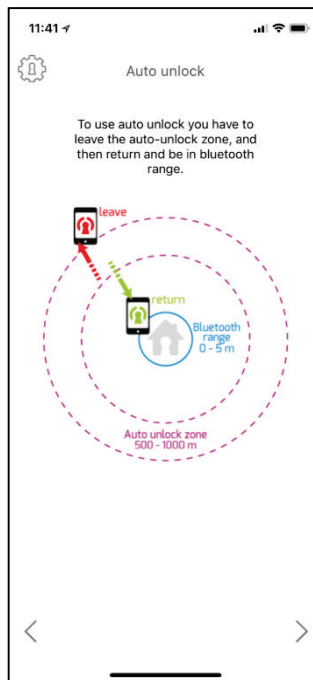

Auto-Unlock
(automatisches Entriegeln)

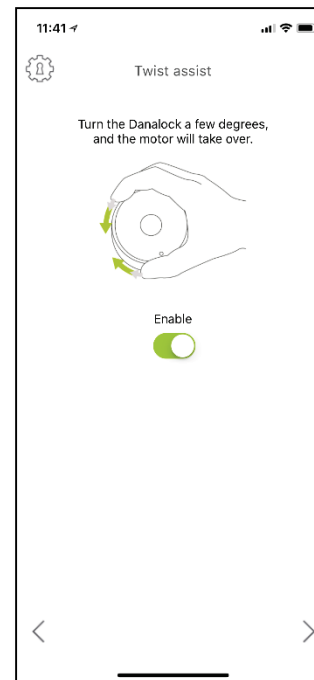

Twist Assist (nach kurzem Andrehen dreht der Motor selbstständig weiter)

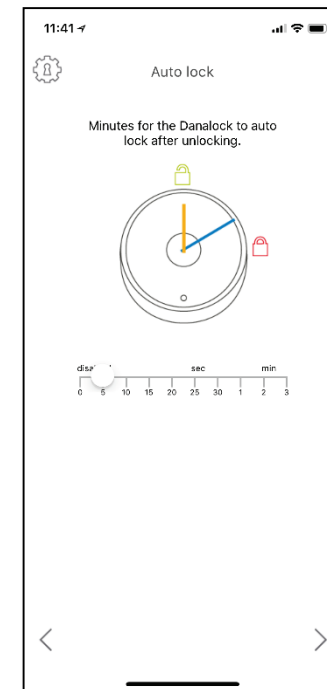

Auto-Lock
(automatisches Verriegeln)

Launch book

Danalock

DANALOCK APP

Gäste einladen

Dauerhaftes
Zutrittsrecht

24 h / 365 Tage

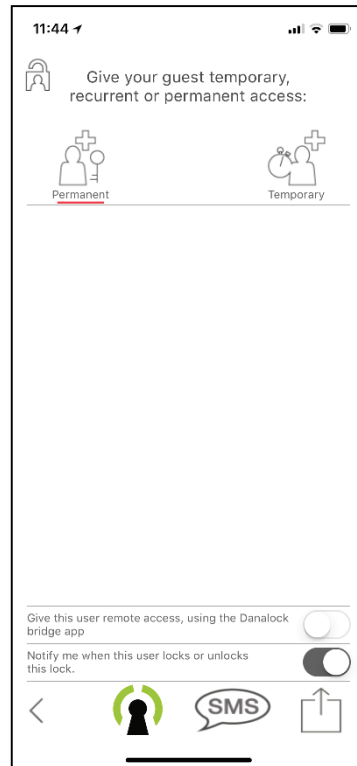

Temporäres
Zutrittsrecht

Start
Datum und Zeit
-
Ende
Datum und Zeit

Versand via App,
SMS oder E-Mail

Launch book

Danalock

DANALOCK APP

Systemvoraussetzungen

- iOS ab Version 9.0 und höher.
- Android-Versionen 5.0 bis 6.1 empfohlen.

WICHTIG: Die Kompatibilität mit Android-Smartphones hängt von der Marke und dem Modell ab.

Während unserer Tests waren einige Modelle nicht 100% kompatibel mit der App.

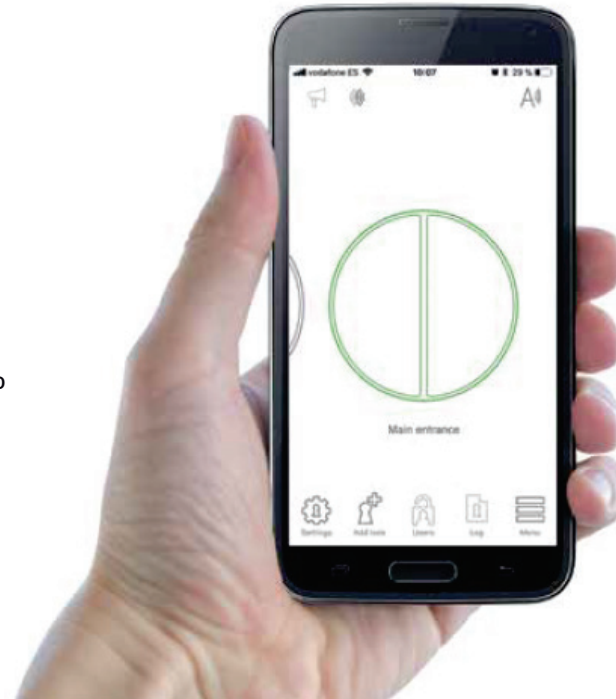

Launch book

Danalock

DANALOCK APP

Sprachen

- Englisch
- Japanisch

In Vorbereitung:

- Deutsch
- Spanisch
- Französisch
- Schwedisch
- Italienisch
- Holländisch



Launch book

Danalock

DANALOCK APP

Integrationen

Danalock ist mit den folgenden Produkten und Dienstleistungen integriert:

- Z-Wave-Systeme
- ZigBee-Systeme
- Apple HomeKit
- Airbnb
- Logitech Harmony
- Nest

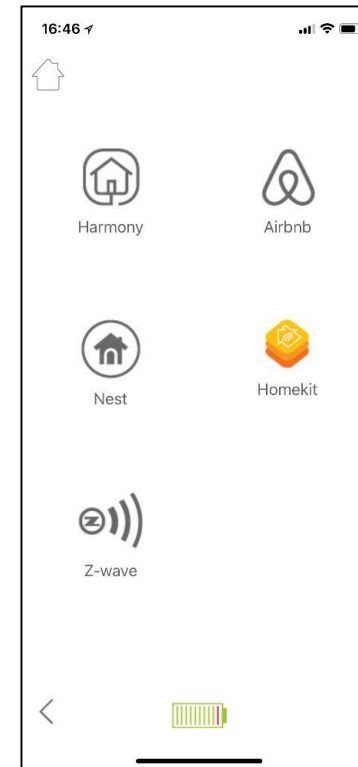

Launch book

Danalock

DANALOCK APP

Integrationen

SALTO kann APIs für die Integration mit Drittsystemen zur Verfügung stellen:

- Eigene App zum Betrieb des Danalock V3.
- Eigenes Webinterface zur Verwaltung von Nutzern und Türen.



Launch book

Danalock

DOKUMENTATION

Partner Area

- Produktbeschreibung.
- Lizenzfreie Bilder.
- Installationsanleitungen.
- Handbücher
- Videos (auf Englisch).
- FAQ (auf Englisch).
- Marketingmaterial.
- Preisliste.

The screenshot shows the Danalock Partner Area website. At the top, there is a navigation bar with the SALTO inspiredaccess logo and menu items: SALTO, SALLIS, SALTO KS, HOSPITALITY, and DANALOCK. A search bar is located on the right. Below the navigation bar, there are several content tiles: WELCOME, PRODUCT DANALOCK, MANUALS AND VIDEOS, DANALOCK FAQ, and MARKETING MATERIAL. A large image of a Danalock door handle is shown on the right side, with the Danalock logo below it. The footer contains the URL saltosystems.com.

systems.com/contenidos/index.php?id=en&pagina=600* en una pestaña nueva

Launch book

Danalock

PRODUKTVERFÜGBARKEITEN

Danalock V3

- BLE: verfügbar
- BLE + Z-Wave: verfügbar
- BLE + ZigBee: verfügbar
- HomeKit: verfügbar

Universalmodul V3

- BLE: verfügbar
- BLE + Z-Wave: verfügbar
- BLE + ZigBee: verfügbar
- HomeKit: in Kürze

Launch book

Danalock

PRODUKTVERFÜGBARKEITEN

DanaPad

- BLE-Tastaturlösung in Verbindung mit dem Danalock V3.
- Geplante Produkteinführung: in Kürze



DanaBridge

- Internetrouter für Online-Konnektivität.
- Geplante Produkteinführung: in Kürze





SALTO
inspiredaccess

Vielen Dank

SALTO Systems GmbH
Schwelmer Str. 245
42389 Wuppertal
Deutschland
T: +49 202 769579-0
info.de@saltosystems.com
www.saltosystems.de

SALTO
inspiredaccess